

# Scheitholz HEIZUNG

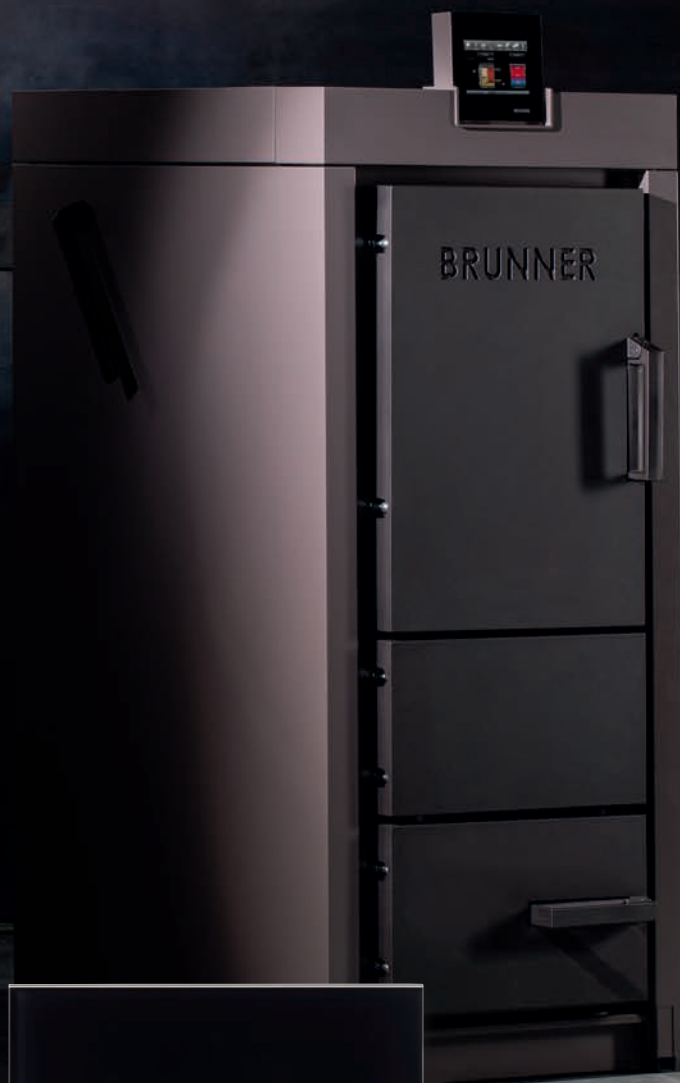

**BRUNNER**<sup>®</sup>

*heizen auf bayerisch.*



Hubertus Brunner & Ulrich Brunner

# *heizen auf bayerisch.*

Heizsysteme von BRUNNER sind etwas Besonderes.

Mit Qualität made in Germany, einem Maximum an Effizienz und besten Emissionswerten gehören BRUNNER Heizkessel zu den Besten ihrer Art.



Wir sind BRUNNER.

## HEIZEN AUF BAYERISCH EBEN.

Hubertus Brunner

### INHALT

Innovative Heizkonzepte	4
Heizen mit Holz	6
Natürlich mit Scheitholz	8
Holzbedarf & Brennstoffqualität	10
Systemlösungen mit Funktionsgarantie	12
Bedienung per Touchdisplay	14
BRUNNER Scheitholzheizung - Die Möglichkeiten	16
Der Scheitholzkessel	20
Konstruktion	22
Bedienung	24
Scheitholzheizung KLASSISCH	26
Scheitholzheizung KOMFORT	28
Scheitholzheizung PLUS	30
Naturkraftpartner	34
Planung und Einbau	36
Technische Daten	38

# INNOVATIVE Heizkonzepte

FÜR SCHEITHOLZ UND PELLETS.



## ERFAHRUNG

Seit 1946 dreht sich in unserem Familienbetrieb alles um Heizen mit Holz. Seit mehr als 25 Jahren entwickelt BRUNNER Heizkessel und Heizlösungen für Gebäude, die regenerative und fossile Wärmeerzeuger kombinieren. Speziell darauf abgestimmte Systemlösungen und Steuerungen machen daraus intelligente Heizkonzepte.



## SELBSTGEMACHT

Von der Entwicklung, Software bis zur Fertigung sind unsere Produkte komplett „Made in Germany“. Darauf sind wir stolz.



## EINFACHE BEDIENUNG

**So viel wie notwendig, so einfach wie möglich!**

Grafisch umgesetzt auf einem exklusiven Touchdisplay. Informationen und Einstellmöglichkeiten zu Kessel und Heizungsanlage lassen sich so verstehen und intuitiv bedienen - alles ohne Fachchinesisch.



## ERPROBT UND BEWÄHRT

Unsere Heizkessel müssen sich erst beweisen. Das beginnt am eigenen Prüfstand und endet in Feldtestreihen bei ausgewählten Kunden.



## FUNKTIONSVERSPRECHEN

Auf einen Heizkessel muss dauerhaft Verlass sein. Eine Wartungsvereinbarung kann hier mit entscheiden. Professionell ausgeführt über den BRUNNER Werkskundendienst.

Für mehr Zuverlässigkeit und eine lange Lebensdauer.



## DER PREIS

Der Kaufpreis ist nur ein Teil der Rechnung. Er sollte den Wert eines Produkts abbilden. Erst mit einer Bewertung von Lebensdauer, Betriebskosten und entstandenen Einsparungen über die Funktionalität ergibt sich der tatsächliche Preis einer Anschaffung



BRUNNER

WIR ARBEITEN MIT DEM ZIEL DIE BESTEN  
HEIZKESSEL UND HEIZLÖSUNGEN FÜR  
SCHEITHOLZ UND PELLETS ZU BAUEN.



**SCHLÜSSELFERTIGE  
UND ZUVERLÄSSIGE  
KOMFORTLÖSUNGEN**

**IDEAL FÜR EIN- UND  
MEHRFAMILIENHÄUSER**

**GEEIGNET FÜR  
NEU- UND ALTBAU**

**KOMBINIERBAR MIT  
FOTOVOLTAIK ODER  
SOLARTHERMIE**

**FÖRDERFÄHIG**

# HEIZEN MIT Holz

HOLZHEIZUNGEN VON BRUNNER SIND ELEKTRONISCH GEREGLT UND EINFACH ZU BEDIENEN.

## DIE RICHTIGE HEIZUNG

Der Einsatz von regenerativen Wärmequellen ist nicht nur sympathisch, sondern auch vom Gesetzgeber vorgesehen. Die sich daraus ergebenden Kombinationsmöglichkeiten sind groß. Eine Heizlösung im Neubau wird sich von der einer Altbausanierung unterscheiden. Die Lebenssituation entscheidet, welcher Bedienaufwand bewältigt werden kann.

Gebäudestandard Heizbedarf (kWh/m <sup>2</sup> a)	PELLETS	SCEITHOLZ	WÄRMEPUMPE	SOLARANLAGE
<b>A++</b> <b>A+</b> ≤ 30	●	●	●	●
<b>A</b> ≤ 50	●	●	●	●
<b>B</b> ≤ 75	●	●	●	●
<b>C</b> ≤ 100	●	●	●	●
<b>D</b> <b>E</b> <b>F</b> <b>G</b> ≥ 100	●	●	○	●

● empfohlen    ● geeignet    ○ nicht empfohlen

Bedeutung der Effizienzklassen:

A++/A+ Passivhaus, „Energiesparhaus 40“; A Standard EnEV 2016, „KfW 55-Haus“; B Standard EnEV 2014, „KfW-Energiesparhaus 60“, „3-Liter-Haus“, C Klassisches Niedrigenergiehaus, D-G WSV 1995, WSV 1982, modernisierte Altbauten, WSV 1977.

OB EINFACH ODER KOMPLEX – DAS PASSENDE HEIZKONZEPT KOMMT VON BRUNNER.





# Natürlich MIT SCHEITHOLZ

DIE URSPRÜNGLICHSTE ART MIT HOLZ ZU HEIZEN.



## IDEAL FÜR ALLE DIE EIGENES HOLZ HABEN

Die persönliche Unabhängigkeitserklärung für alle die ihr Haus mit Holz beheizen können und wollen. Kostengünstig, mit Holz aus eigener oder heimischer Forstwirtschaft. Das Holz muss entsprechend getrocknet und gelagert werden.

## HOLZHEIZUNGEN SIND KOMFORTABEL

BRUNNER Scheitholzvergaserkessel haben einen integrierten Zündmechanismus. Das Bedienen der Reinigungsmechanik und die Brennstoffaufgabe mit 40-80 kg Holz sind noch Handarbeit - danach geht alles automatisch. Bei Wärmebedarf wird der Abbrand gestartet und über den gesamten Zeitraum von ca. 5-10 Stunden emissionsarm geregelt. Im Winter wird der Holzbock täglich oder jeden zweiten Tag geheizt. Hinweise zur Reinigung und Ascheentnahme werden am Touchdisplay rechtzeitig angezeigt.

## GENÜGEND PLATZ FÜR HEIZWASSER-PUFFERSPEICHER

Während des Abbrandes wird mit einem Holzbock deutlich mehr Wärme erzeugt als aktuell benötigt. Um die Heizung kontinuierlich mit Wärme versorgen zu können, sind als Wärmereservoir Heizwasser-Pufferspeicher mit einem Gesamtvolumen von 2000-4000 Liter verbaut. Wärmeüberschüsse werden darin gesammelt, gespeichert und bei Bedarf wieder über das Heizsystem verteilt.

## ERSATZ FÜR DEN VERALTETEN SCHEITHOLZKESSEL

Holzbock müssen wiederkehrend vom Schornsteinfeger gemessen werden. Bei alten Holzbock werden die Emissionsvorgaben der Gesetzgeber nicht mehr eingehalten und die Betriebserlaubnis erlischt. Moderne Scheitholzvergaserkessel erfüllen alle gültigen Grenzwerte und bieten deutlich Mehr an Sicherheit, Zuverlässigkeit, Lebensdauer und Bedienkomfort.

# HOLZbedarf UND BRENNSTOFFqualität

Wer mit eigenem Holz heizt macht sich unabhängig von fossilen Wärmeträgern. Eine moderne Holzheizung kann auch bestehende und große Häuser nachhaltig und komfortabel mit Wärme versorgen. Bei der Planung muss der Lagerort und der Holzbedarf berücksichtigt werden. Umbauten am Schornstein sind in der Regel nicht erforderlich. BRUNNER Holzheizungen lassen sich zudem ideal mit Solarthermie, Fotovoltaik oder anderen Wärmeerzeugern kombinieren.

## GEBÄUESTANDARD UND HOLZBEDARF

Der jährliche Holzbedarf lässt sich über den Gebäudestandard und die zu beheizende Wohnfläche abschätzen:

GEBÄUESTANDARD HEIZBEDARF (kWh/m <sup>2</sup> a)	SPEZ. HEIZBEDARF (kWh/m <sup>2</sup> a)	ÖLBEDARF (Liter/Jahr)	HARTHOLZ- BEDARF (Raummeter/ Jahr)	NADELHOLZ- BEDARF (Raummeter/ Jahr)	HOLZ- BRIKETTS (Tonnen/Jahr)
 A	50	1.500	8	12	2,9
 B	100	2.600	15	22	5,3
 C					
 D	150	3.800	21	31	7,6
 E					
 F	200	5.000	28	41	10
 G					

Berechnungsgrundlage: Gebäude mit einer zu beheizenden Wohnfläche von 200 m<sup>2</sup> inklusive Warmwasser für vier Personen. Jahresnutzungsgrad der Heizung 85%.



So wird der Scheitholzkessel  
richtig befüllt

## DER GEEIGNETE BRENNSTOFF

Wird zu feuchtes, behandeltes oder lackiertes Holz verbrannt, entstehen Ablagerungen im Kessel und Schornstein. Neben dem Reinigungsaufwand kommt es zu erhöhten Emissionen und Verschleißerscheinungen. Der perfekte Holzheizer verwendet naturbelassene Rundhölzer, die ab 10cm Durchmesser gespalten werden. Neben trockenem Scheitholz können auch Holzbriketts und unbehandelte Holzlatten verfeuert werden. Als Anzündhilfe, vor dem Zündelement platziert, eignen sich am besten Pellets oder Holzreste (Späne, Hackschnitzel).

BRUNNER Scheitholzkessel können mit naturbelassenem Scheitholz, Holzbriketts oder unbehandelten Holzlatten geheizt werden. Als Anzündhilfe werden vor dem Zündelement Pellets, Hackschnitzel oder Holzspäne platziert.

# Einzigartige KONZEPTE -

## SYSTEMLÖSUNGEN MIT FUNKTIONSGARANTIE

Bei BRUNNER sind alle Komponenten einer Scheitholz- und Pelletheizung regelungstechnisch aufeinander abgestimmt. Mit dem Touchdisplay hat man seine Heizung immer im Blick. Alle Funktionen werden zentral dargestellt und bedient.

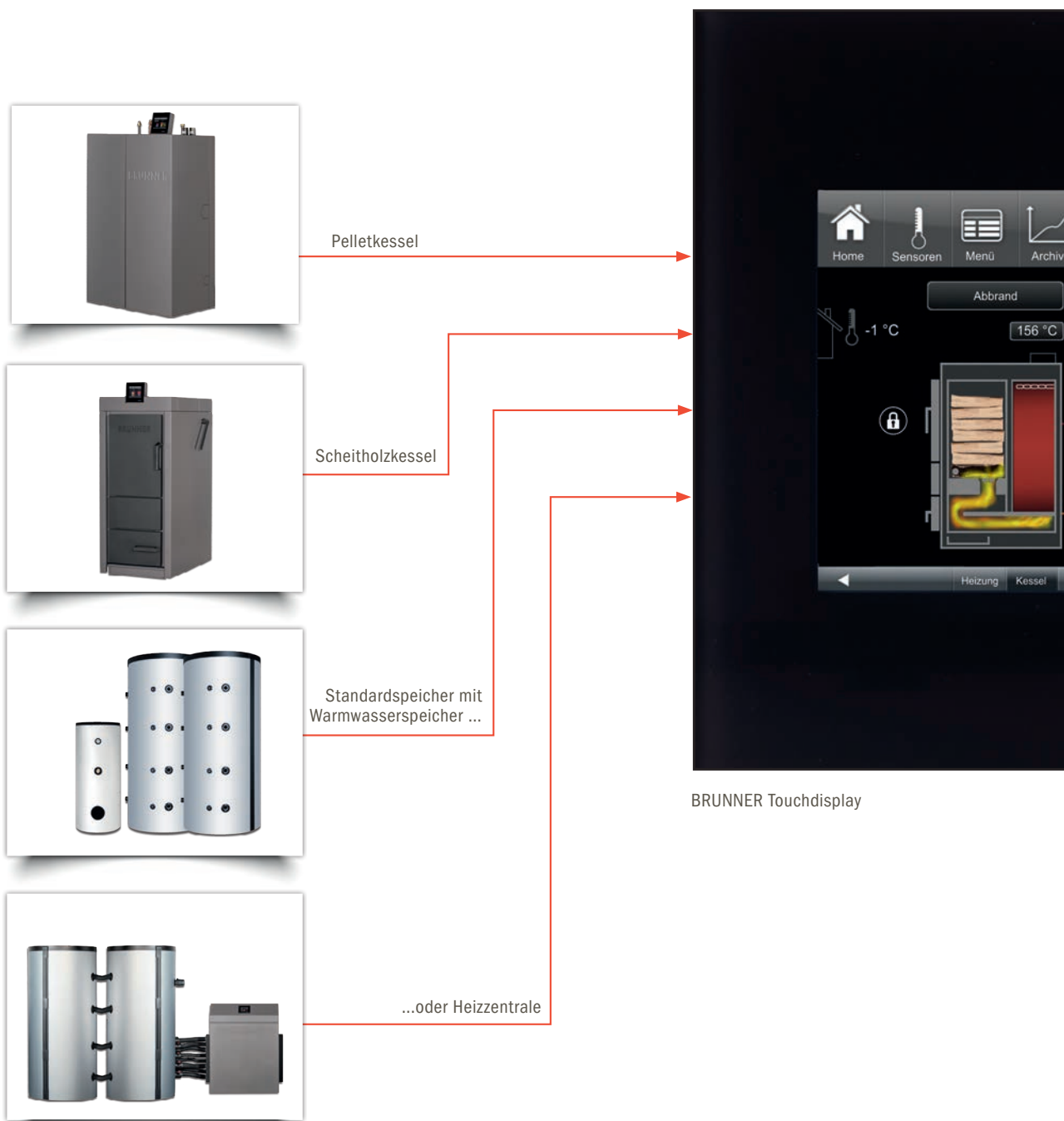

EINE HEIZUNG IST NUR SO GUT WIE DAS ZUSAMMENSPIEL VON WÄRMEERZEUGERN UND -VERBRAUCHERN.

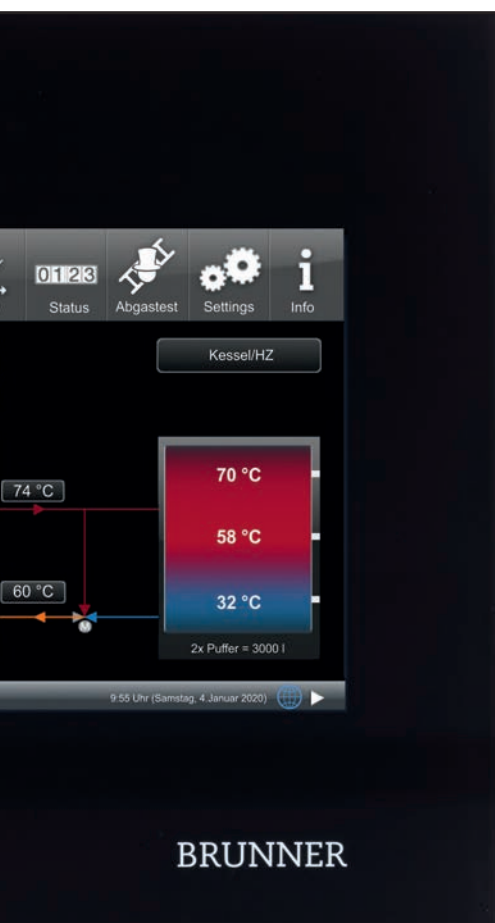

Solarthermie



Fotovoltaik



Warmwasser



Heizkörper



Fußbodenheizung



Schwimmbad

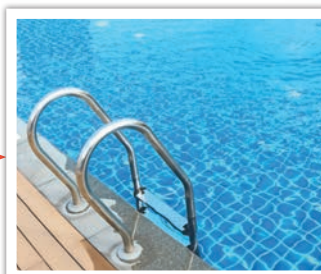



BRUNNER Scheitholzheizung mit Fernzugriff via mybrunner.de.  
Das Touchdisplay ist über WLAN oder LAN an den  
Internetzugang des Gebäudes angebunden.

# IMMER *alles* IM BLICK

MYBRUNNER – DER ONLINE-ZUGRIFF  
AUF „MEINE HEIZUNG“.

Im Online-Zugriff wird die vertraute Displayansicht 1:1 abgebildet. Einfach bei mybrunner registrieren oder die App installieren. Der Online-Zugriff auf die eigene Heizung ist mit jedem internetfähigen Endgerät möglich.



... am Kessel.



... oder als zweites Display im Gebäude.

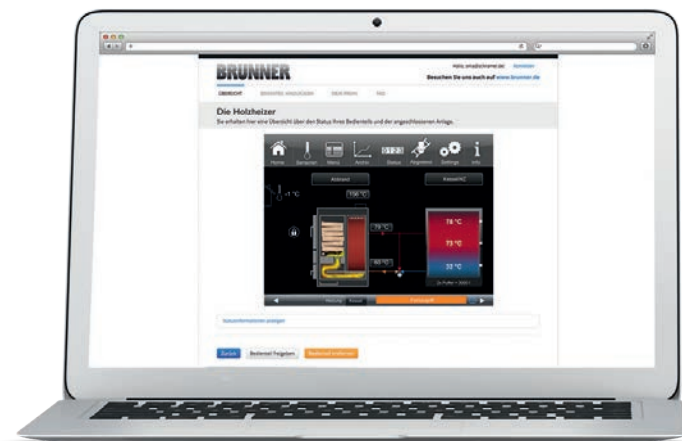

... oder online via Internet.



... oder per App.



SCHEITHOLZKESSEL BSV  
20 KW/30 KW/40 KW/50 KW

FÜR ALT- UND NEUBAU

ALS ERSATZ FÜR VERALTETEN  
SCHEITHOLZKESSEL  
ODER ÖLHEIZUNG

FÜR BETRIEB MIT  
BESTEHENDEM SCHORNSTEIN

ZENTRALE STEUER- UND  
ANZEIGENEINHEIT

BRUNNER



# SCHEITHOLZHEIZUNG – DIE *Möglichkeiten*

KESSEL, PUFFERSPEICHERVOLUMEN UND HEIZUNG  
ABGESTIMMT AUF GEBÄUDE, LEISTUNG UND BEDARF

1| SCHEITHOLZHEIZUNG *Klassisch*

2| SCHEITHOLZHEIZUNG *Komfort*

3| SCHEITHOLZHEIZUNG *Plus*

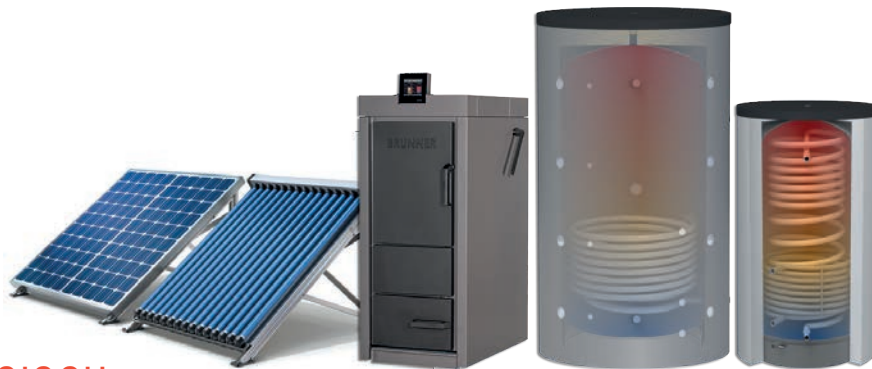

## 1| KLASSISCH

Der Klassiker im Bestand mit nebenstehenden Speichern für Heiz- und Warmwasser. In Ausführung mit innenliegenden Rohrwendeltauschern wird die thermische Solaranlage eingebunden.

- Heizwasserspeicher bis 2000 Liter Inhalt mit integriertem Wärmetauscher für Solarthermie.
- Warmwasserspeicher bis 500 Liter Inhalt mit integriertem Tauscher für Solarthermie
- Option Fotovoltaik und Solarthermie<sup>1</sup> für Heizung und Warmwasser

<sup>1</sup> bei Solarthermie entfällt steuerungsseitig der zweite Heizkreis



## 2| KOMFORT

Ob Sanierung oder Neubau – die komfortable Lösung mit Heizwasserspeichern für Heizung und Solar. Zeitgemäß ergänzt mit einer Warmwasserbereitung per Frischwassermodul.

- Heizwasserspeicher bis 2000 Liter Inhalt mit integriertem Wärmetauscher für Solarthermie.
- Erweiterungsspeicher zur Verdoppelung des Speichervolumens
- Trinkwassererwärmung nach Bedarf (externes Frischwassermodul mit Plattenwärmetauscher)
- Option Fotovoltaik und Solarthermie<sup>1</sup> für Heizung und Warmwasser

<sup>1</sup> bei Solarthermie entfällt steuerungsseitig der zweite Heizkreis



## 3| PLUS

Alles ist möglich. Ein ausgereiftes und vormontiertes Heizsystem, das auch komplexe Heiztechniken mit unterschiedlichen Wärmeerzeugern zulässt und garantiert funktioniert. Ideal für Mehrfamilienhäuser, Doppelhäuser, Neubauten mit Einliegerwohnung sowie anspruchsvolle Heizlösungen mit mehreren Wärmeerzeugern.

- Schichtladespeicher bis 2000 Liter Inhalt
- Abgestimmter Erweiterungsspeicher zur Verdoppelung des Speichervolumens
- Vormontierte Hydraulikbox für mehrere Wärmeerzeuger und Verbraucher
- Trinkwassererwärmung nach Bedarf, Prinzip „Plattenwärmetauscher“
- Option Fotovoltaik und Solarthermie<sup>1</sup> für Heizung und Warmwasser

<sup>1</sup> bei Solarthermie entfällt steuerungsseitig der zweite Heizkreis



PRAKTISCH DIE INTEGRIERTE ASCHESCHUBLADE. BEIM REINIGEN DER BRENNKAMMER WIRD DIE ASCHE IN DIE AUFGEZOGENE SCHUBLADE GESCHOBEN.

DAS ENTFERNEN VON ASCHE UND REINIGEN DES FÜLLSCHACHTES IST JEWEILS NACH CA. 250 BETRIEBSSTUNDEN VORGESEHEN (INFO AUF TOUCHDISPLAY).



BRUNNER Scheitholzkessel BSV 30

SICHER!

BRUNNER SCHEITHOLZKESSEL HABEN EINE AUTOMATISCHE TÜRVERRIEGELUNG WÄHREND DES ABBRANDES.

# DER Scheitholzkessel

## DIE DETAILS MACHEN DEN UNTERSCHIED

### KOMFORTABEL

BRUNNER Scheitholzkessel haben serienmäßig eine integrierte, automatische Zündung. Bei Unterschreitung einer einstellbaren Puffertemperatur zündet der Kessel selbstständig und heizt den Pufferspeicher erneut auf.

Praktisch, da immer eine komplette Kesselfüllung (ca. 60 kg Hartholz) in „Bereitschaft“ steht. Die Nachheizintervalle lassen sich verlängern und das freie Wochenende genießen.

### WARTUNGSFREUNDLICH

Nahezu alle Bauteile sind von vorne erreichbar. Hinter der mittleren Revisions-tür sind Zündelement und Stellmotoren leicht erreichbar montiert.

Der Handhebel für die mechanische Wärmetauscherreinigung kann links oder rechts angebracht werden.



Der Hebel für die mechanische Wärmetauscherreinigung wird vor jedem Abbrand vier bis fünfmal betätigt. Das Bedienelement wird seitlich links oder rechts montiert.

### ALLES AN BORD

Die Kesselplatine beinhaltet serienmäßig die Steuerung für Kessel, Heizkreise, Warmwasser, Solar und weitere Wärmeerzeuger (z.B. bestehender Gas- oder Öl-Kessel). Eine bestehende Heizungsanlage kann in die Systemsteuerung integriert werden.

### ERSETZT DEN ALTEN KESSEL

Die Emissionswerte liegen weit unter den anspruchsvollen gesetzlichen Grenzwerten ohne zusätzliche Abscheide- und Filtereinrichtungen.

Abgestimmt auf bestehende Kesselabmessungen lässt er sich nah zur Seitenwand platzieren. Griffe und Füllschachttür sind aus Gusseisen und für die häufige Nutzung ausgelegt.

# DIE Konstruktion

SCHEITHOLZVERGASERKESSEL BSV 20 / 30 / 40 / 50

mechanische Reinigung  
„Wärmetauscher“ mit Bedienhebel

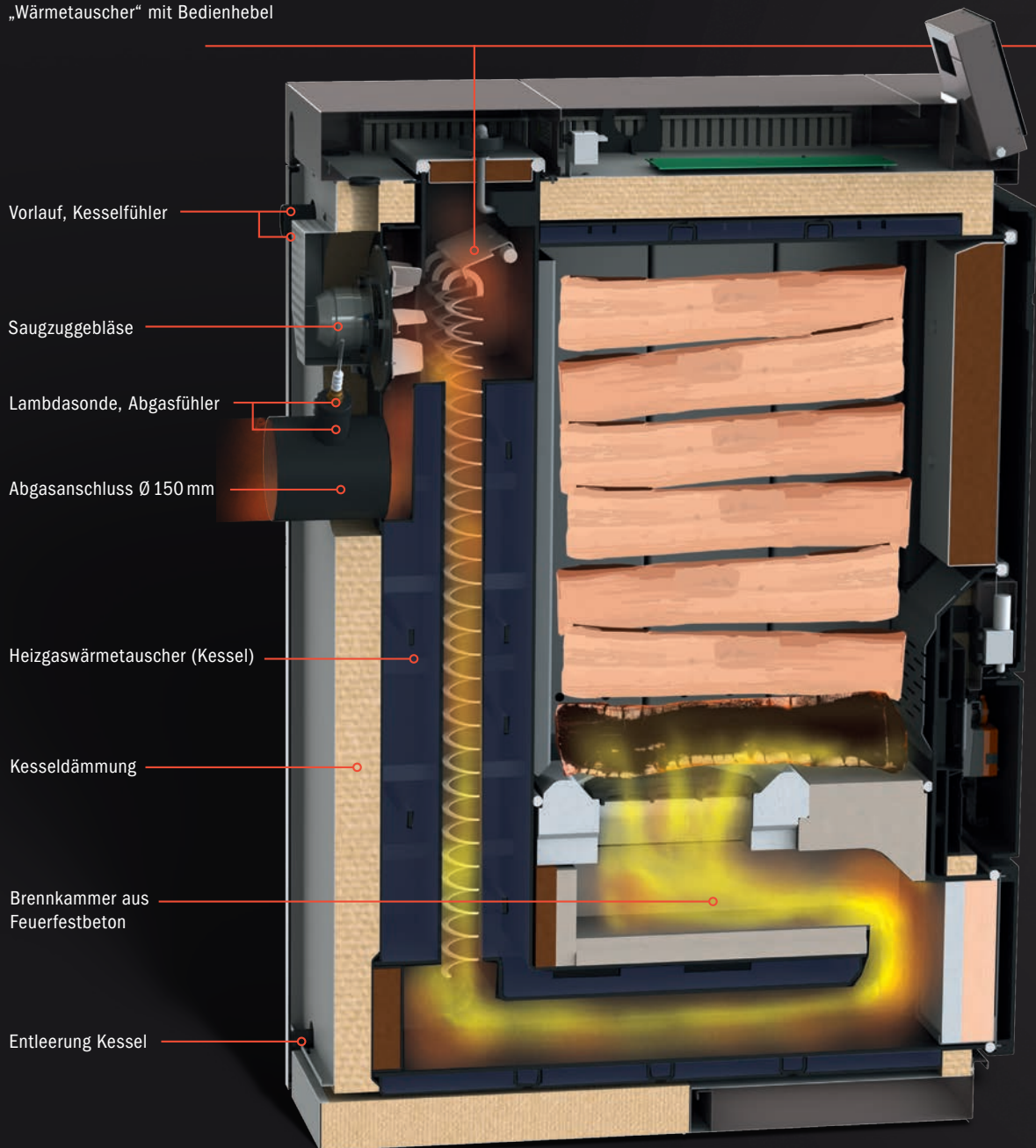

BRUNNER Scheitholzessel BSV 30 **A+**

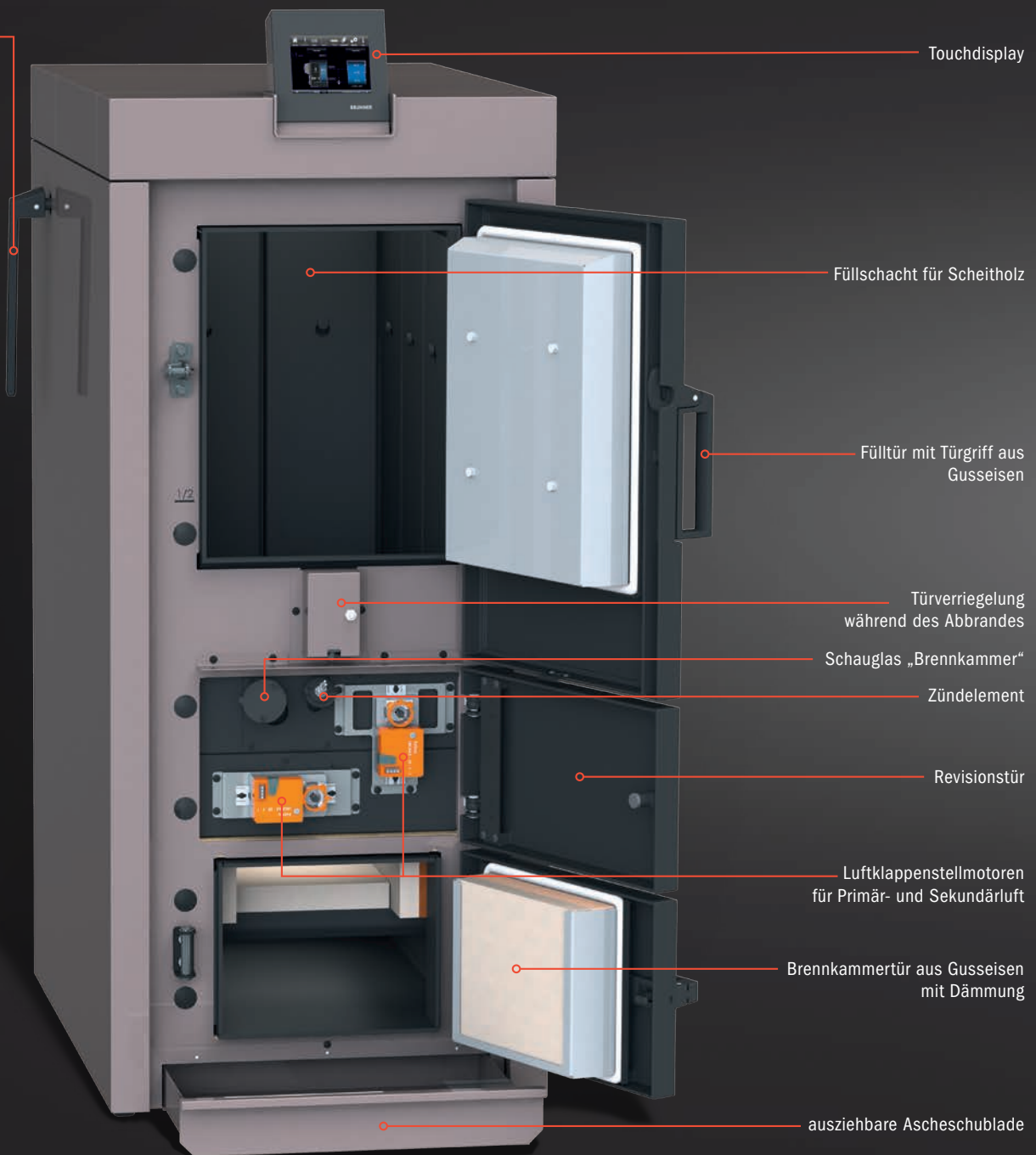

Emissionen: Die Verbrennungsregelung über Lambdasonde und elektronisch gesteuerten Luftklappen ermöglicht Emissionen, die deutlich unter den bestehenden Grenzwerten liegen.



**BRUNNER**

BRUNNER Scheitholzheizung mit Scheitholzkessel BSV 30



# BEDIENUNG - *einfach* UND *intuitiv*

EINE HEIZUNG DIE JEDER BEDIENEN KANN.

BRUNNER Kessel haben ein integriertes Touchdisplay. Ein kurzer Blick genügt und die aktuelle Wärmesituation des Gebäudes ist erfasst. Alle Funktionen der Heizung - und nicht nur die des Kessels - lassen sich über die grafische Oberfläche einstellen und bedienen.

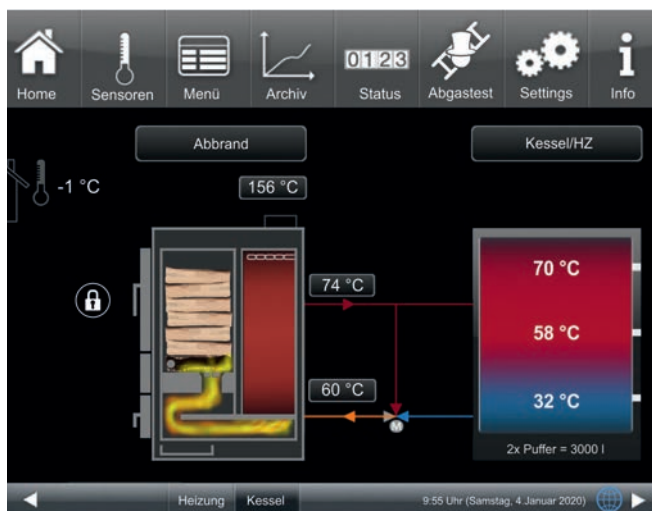

Bedienoberfläche BRUNNER Scheitholzessel. Verbaut in eine bestehende Heizungsanlage (Variante Scheitholzheizung KLASSISCH).

Ein zweites Display mit weißer oder schwarzer Glasplatte kann im Wohn- oder Eingangsbereich verbaut werden. So hat man immer einen schnellen Überblick zur aktuellen Heizsituation.

EINE HEIZUNG DIE JEDER VERSTEHT!

Der Online-Zugriff erfolgt über [www.mybrunner.de](http://www.mybrunner.de) oder über die mybrunner-App.

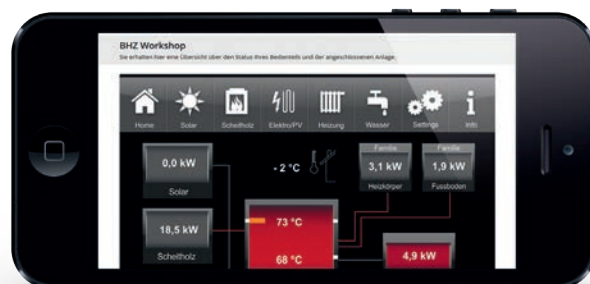



Keine Diskussionen mit dem Schornsteinfeger bei der wiederkehrenden Abgasprüfung alle zwei Jahre. Die Emissionswerte von BRUNNER Scheitholzkesseln liegen weit unter den anspruchsvollen Grenzwerten der Gesetzgeber.

## Bestehende KOMPONENTEN *nutzen*

Die Lösung wenn nur der alte Scheitholzkessel ausgetauscht werden muss. In diesem Fall können die vorhandenen Komponenten der Heizung weiter verwendet werden. Dies betrifft auch einen hygienisch intakten Warmwasserspeicher. Eine bestehende Solaranlage lässt sich ebenfalls in das BRUNNER Steuerungskonzept einbinden.

Die Ausführung mit einem Heizwasserspeicher (2000 Liter) ist geeignet für Scheitholzkessel mit einer Leistung bis 30kW (Nadelholz).

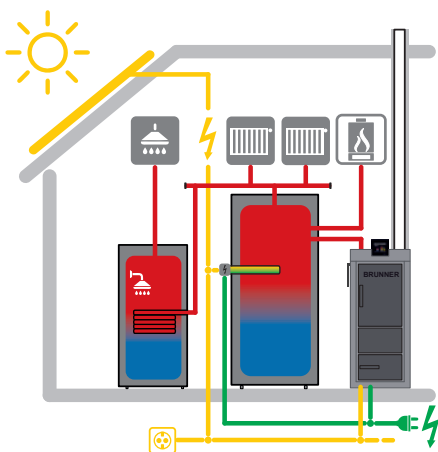

BRUNNER Scheitholzheizung mit separaten Warm- und Heizwasserspeicher. Die Systemsteuerung regelt alle Kessel und Heizfunktionen. Solarstrom lässt sich über die BRUNNER Fotovoltaikbindung zum Heizen nutzen (Elektrostab).

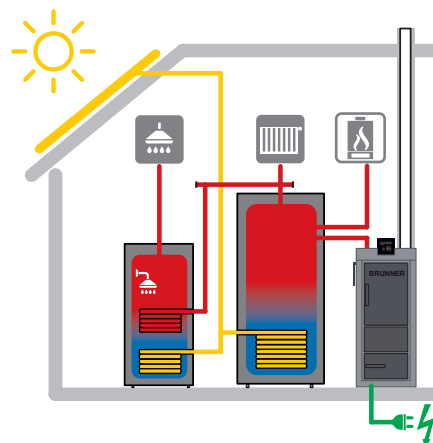

BRUNNER Scheitholzheizung mit bestehendem Warmwasser- und Heizwasserspeicher. Ist eine thermische Solaranlage vorhanden, lässt sich diese anstelle des 2.Heizkreises in das zentrale Steuerungskonzept integrieren.

UNSER TIPP: SPRECHEN SIE VOR DER AUSFÜHRUNG MIT IHREM ZUSTÄNDIGEN SCHORNSTEINFEGER. ER IST FÜR DIE ABNAHME VERANTWORTLICH UND EXPERTE IN SACHEN SCHORNSTEIN.



WARTUNGSFREI UND DICHT SCHLIESSEND  
- DER IN DER FÜLLTÜR INTEGRIERTE FEDER-  
MECHANISMUS IST UND BLEIBT ZUVERLÄSSIG!

1/2

# VOM HEIZUNGS- BAUER *empfohlen*

Und das nicht nur im Neubau. Gerade bei der Heizungssanierung achtet der Fachbetrieb darauf, dass veraltete, verkalkte und nicht mehr hygienisch einwandfreie Komponenten ersetzt werden. Frischwassermodul mit Plattenwärmetauschern ersetzen bei modernen Heizsystemen nebenstehende Warmwasserspeicher.

Der Pufferspeicher ist der „Wärmeakku“ des Gebäudes. Er speichert Wärmeüberschüsse um sie zu einem späteren Zeitpunkt dem Heizsystem zur Verfügung zu stellen. Im Idealfall sollte die Speichergröße mindestens die Wärmemenge eines kompletten Abbrandes aufnehmen können. Ab einer Kesselleistung von 30kW oder wenn nur mit Laubholz geheizt wird, werden zwei oder drei Heizwasserspeicher verbaut (3000 - 4000 Liter Puffervolumen).

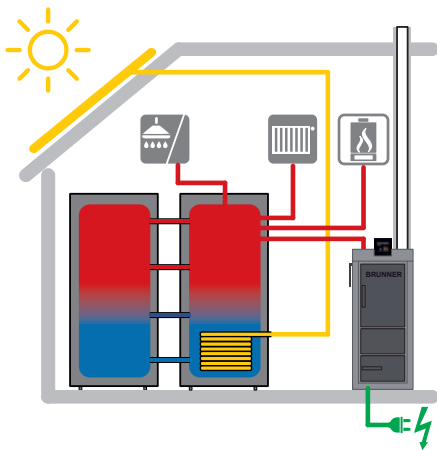

Die Trinkwassererwärmung erfolgt über ein externes Frischwassermodul. Erträge der thermischen Solaranlage werden über einen integrierten Rohrwendeltauscher dem Heizwasserspeicher zugeführt. Diese Funktion lässt sich in das zentrale Steuerungskonzept der BRUNNER Scheitholzheizung integrieren (2. Heizkreis entfällt).

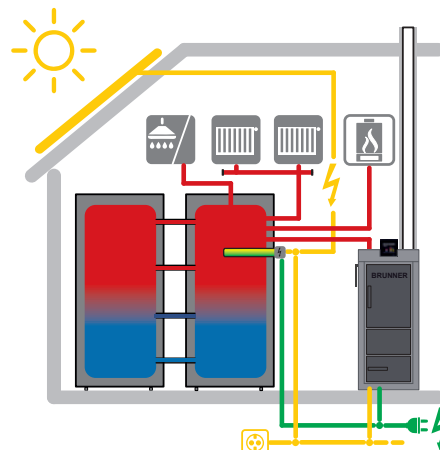

Solarstrom in Wärme umwandeln: BRUNNER Scheitholzheizung mit Fotovoltaikeinbindung. Überschüssige Stromerträge werden erkannt und über einen Elektrostab im Pufferspeicher zum Heizen genutzt. Eine universelle Anbindung der Fotovoltaik in das Heizkonzept, für das BRUNNER eine Plug & Play Lösung entwickelt hat.

## INTELLIGENT KOMBINIERT MIT EINER SOLARANLAGE

Der perfekte Partner der Scheitholzheizung ist eine Solaranlage. Gerade im Sommer und in der Übergangszeit unterstützt die Solaranlage das Heizkonzept des Gebäudes mit kostenloser Wärme.

Eine BRUNNER Scheitholzheizung lässt sich mit thermischen Solaranlagen als auch Fotovoltaik kombinieren – ganz egal ob neu oder alt.



Scheitholzheizung PLUS mit BRUNNER Heizzentrale BHZ 3.0, Schichtladespeicher und Erweiterungsspeicher mit jeweils 1000 Liter Inhalt.

# HEIZKONZEPTE MIT *mehreren* *Wärme* ERZEUGERN

Eine Heizung ist nur so gut wie das Zusammenspiel von Wärmeerzeugern und –Verbrauchern. Bei komplexen Heizlösungen werden vormontierte Heizzentralen mit Funktionsgarantie verbaut. Die BRUNNER Heizzentrale ist für regenerative Heizkonzepte optimiert. Alle Hydraulikkomponenten sind bereits integriert und regelungstechnisch aufeinander abgestimmt.

Eine Holzheizung, die viele Varianten zulässt und mehrere Wohneinheiten beheizen kann.

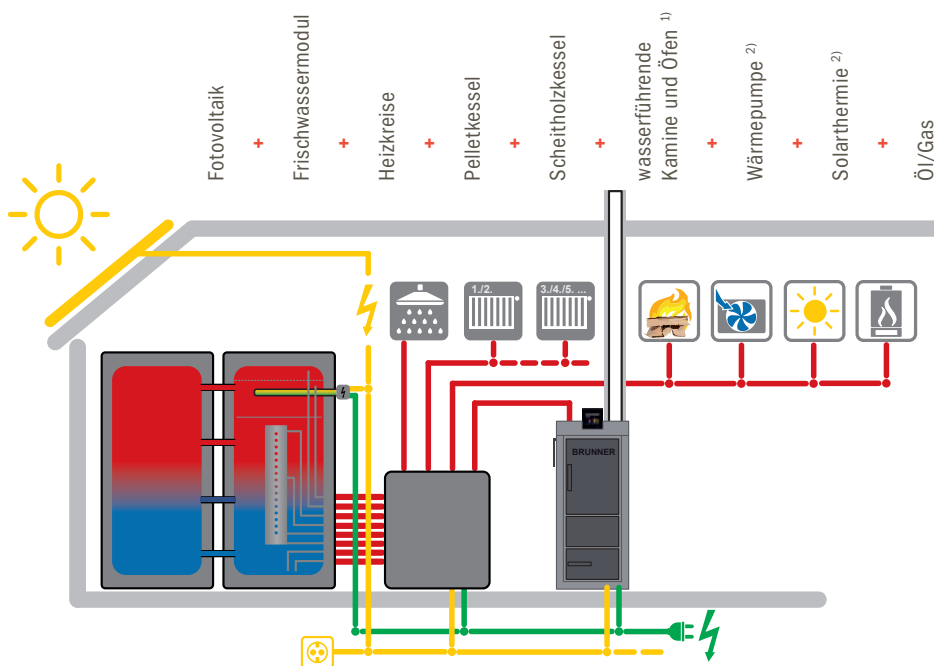

Scheitholzheizung PLUS mit BRUNNER Heizzentrale BHZ: Die Heizzentrale übernimmt das Wärmemanagement aller daran angeschlossenen Wärmeerzeuger und –Verbraucher. Der Systemspeicher ist als Schichtladespeicher ausgeführt und wird mit dem darauf abgestimmten Erweiterungsspeicher ergänzt. Das Heizkonzept lässt sich bis auf acht Heizkreise erweitern.

<sup>1)</sup> wasserführender Ofen/Kamin mit BRUNNER Ofensteuerung EOS.

<sup>2)</sup> BRUNNER Wärmepumpe oder thermische Solaranlage



Weitere Informationen im  
Gruppenprospekt HEIZZENTRALE.

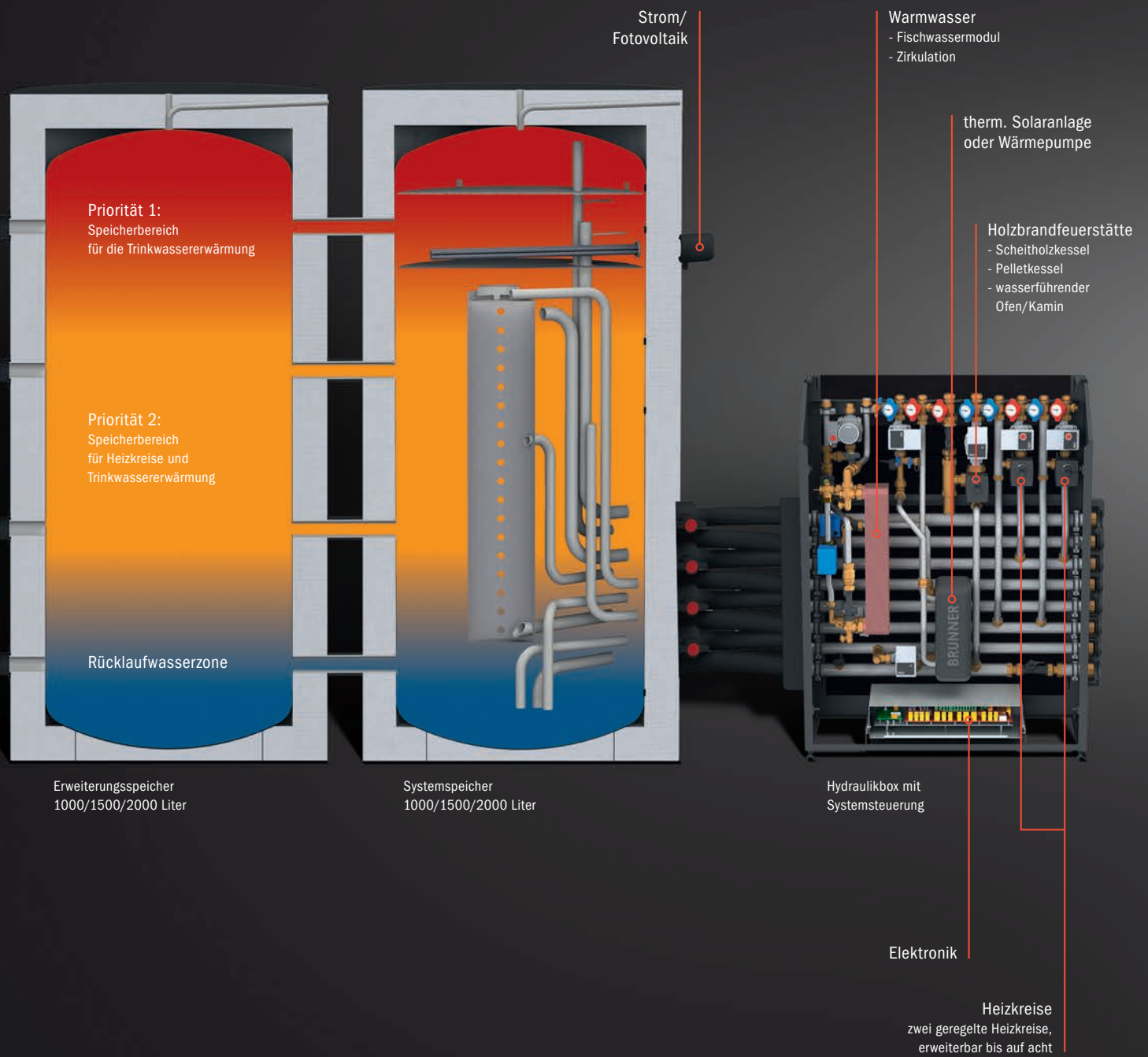



# FÜR ANSPRUCHSVOLLE *Heizlösungen*

## INTEGRATION VON SOLARSTROM

Die Vergütung für selbst erzeugten Solarstrom wird immer geringer, während die Strompreise für den Privatgebrauch weiter steigen. Eigentümer von Fotovoltaikanlagen suchen Möglichkeiten, nicht nur den Haushaltsstrom zu erzeugen, sondern auch mit eigenem Strom zu heizen.

Mit der BRUNNER Heizzentrale lässt sich überschüssiger Solarstrom als weitere Wärmequelle nutzen.

BRUNNER hat eine einfache Plug & Play Lösung für das Handwerk entwickelt. Ohne Spezialkenntnisse lassen sich Fotovoltaiksysteme ab 3kWp universell in das Heizkonzept der BRUNNER Heizzentrale integrieren. Alle erforderlichen Komponenten (Stromzähler, Leistungsregler) sind aufeinander abgestimmt.

## IMMER FRISCHES WASSER

Der in der BRUNNER Heizzentrale verbaute Plattenwärmetauscher erwärmt das Wasser erst bei Bedarf auf die gewünschte Temperatur. Nur die gerade benötigte Warmwassermenge wird erwärmt – nicht mehr und nicht weniger.

Mit einer Zapfrate bis 40l/min kann auch zeitgleich in mehreren Bädern oder Wellness-Bereichen Warmwasser genutzt werden, ohne dass Temperaturschwankungen auftreten.

BRUNNER Heizzentrale BHZ mit Erweiterungsspeicher: Die Heizwasserspeicher sind so aufgebaut, dass sich drei Temperaturzonen einstellen. Der obere, heißeste Bereich ist ausschließlich zur Erwärmung des Trinkwassers vorgesehen. Darunter schließt sich der Bereich an, aus dem die Heizkreise ihre Wärme entnehmen. Im unteren Bereich wird das kühlere Heizwasser der Rückläufe zugeführt. Alle erforderlichen Hydraulikkomponenten sind in der nebenstehenden Hydraulikbox verbaut. Wärmeerzeuger und Verbraucher müssen nur noch angeschlossen werden. Die integrierte Systemsteuerung übernimmt das Wärmemanagement. (Abbildung mit 1000-Liter System- und Erweiterungsspeicher).



BRUNNER

# NATURKRAFTpartner

Eine Heizung besteht aus mehr als nur einem guten Wärmeerzeuger. Damit der Wunsch nach Wärme perfekt umgesetzt werden kann, benötigt man Fachkenntnis und Erfahrung. Ganz besonders, wenn es um Holz-Solar-Kombinationen geht. Aus diesem Grund arbeitet BRUNNER nur mit den besten Heizungsbauern einer Region zusammen. Diese kümmern sich um ihre Kunden, geben fachlichen Rat bei Entscheidungen zwischen Scheitholz oder Pellet und klären über die Einbindung solarer Energie auf. Anschließend werden eine sinnvolle Aufteilung der Heizkreise und die passende Warmwasseraufbereitung geplant. Dabei berücksichtigen unsere Partner vorhandene Komponenten bei einer Sanierung eines Gebäudes oder kompakteste Bauweisen bei Neubauten. So kann aus einer geschäftlichen Beziehung ein Vertrauensverhältnis über viele Jahre entstehen.

SCHÖN, WENN EIN GUTER HANDWERKSBETRIEB  
AUS DER REGION ZUM FREUND WIRD.

## DIE BRUNNER WARTUNGSVEREINBARUNG.

Mit Abschluss der BRUNNER Wartungsvereinbarung stellen Sie sicher, dass Ihr Naturkraftkessel immer im optimalen Zustand ist. Die jährlichen Wartungs-, Reinigungs- und Überprüfungsarbeiten führt der BRUNNER Kundendienst zu einem Termin Ihrer Wahl aus. Tipps und Softwareupdates sind eine Selbstverständlichkeit bei diesem Service.

Sollten in den ersten fünf Betriebsjahren Verschleißteile defekt sein, werden diese kostenlos ausgetauscht.

GUTE HEIZUNGSBAUER IN IHRER  
UMGEBUNG FINDEN SIE UNTER  
[WWW.BRUNNER.DE](http://WWW.BRUNNER.DE)



# PLANUNG UND EINBAU.

## SCHEITHOLZKESSEL BSV 20 / BSV 30

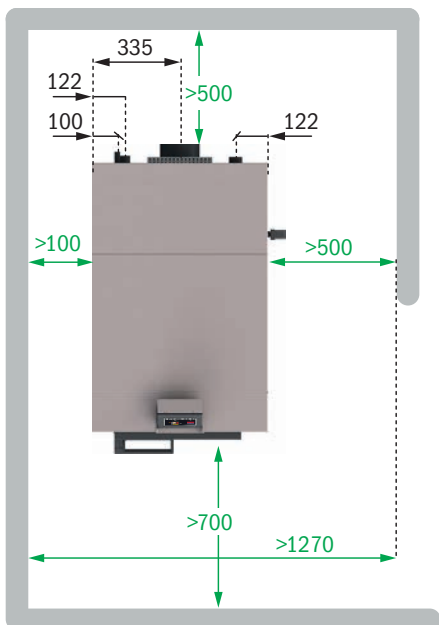
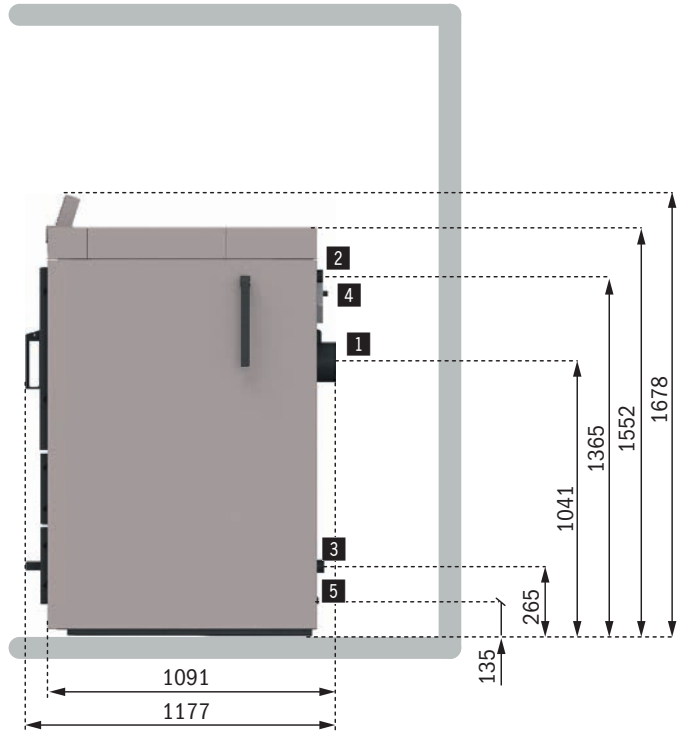
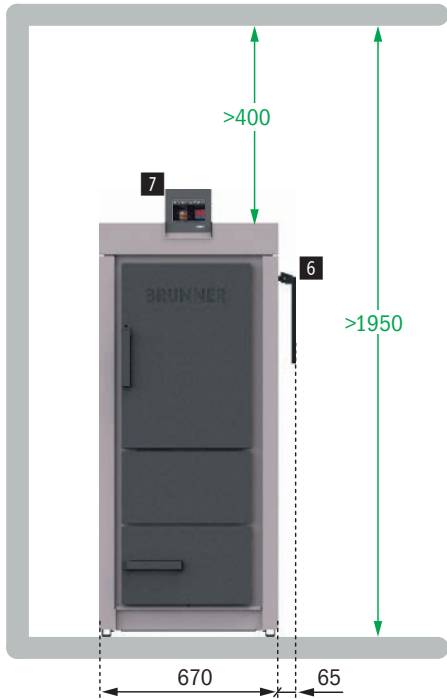

- 1 Abgasanschluss ( $\varnothing$  150 mm)
- 2 Vorlauf (DN 32, IG)
- 3 Rücklauf (DN 32, IG)
- 4 Thermische Ablaufsicherung (DN 15, AG)
- 5 Entleerung (DN 15, IG)
- 6 Reinigungshebel (links, rechts montierbar)
- 7 Touchdisplay

Mindestabstände zu Wand/Decke



Türanschlag links oder rechts möglich.

## SCHEITHOLZKESSEL BSV 40 / BSV 50

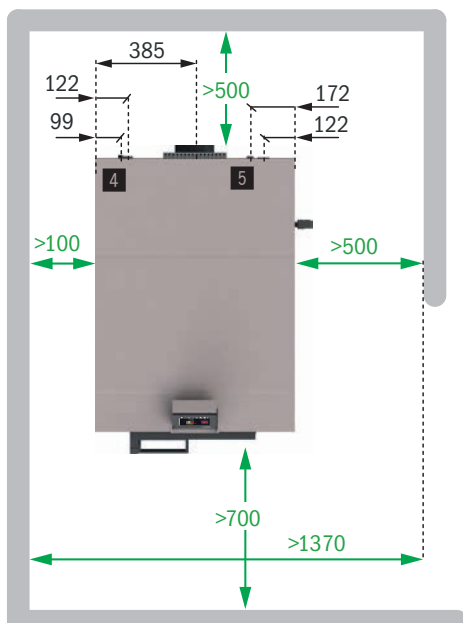
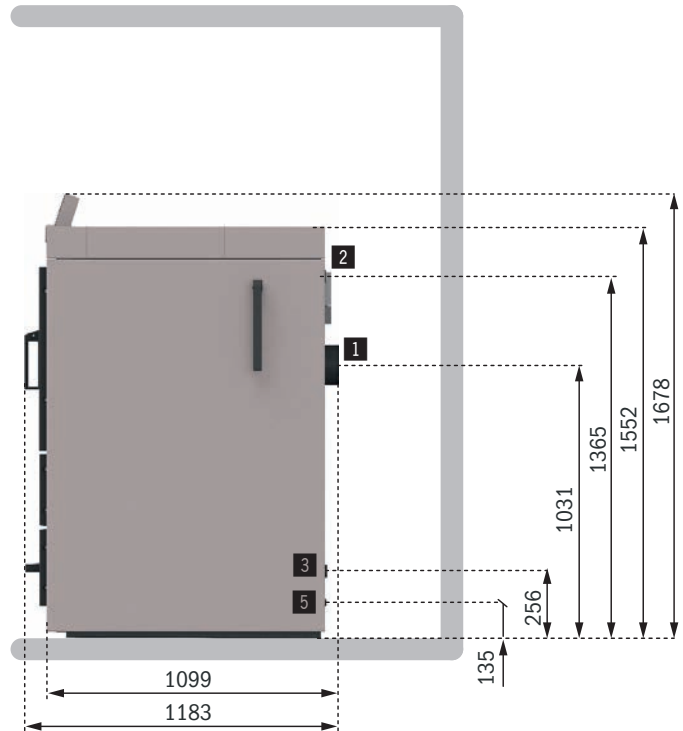
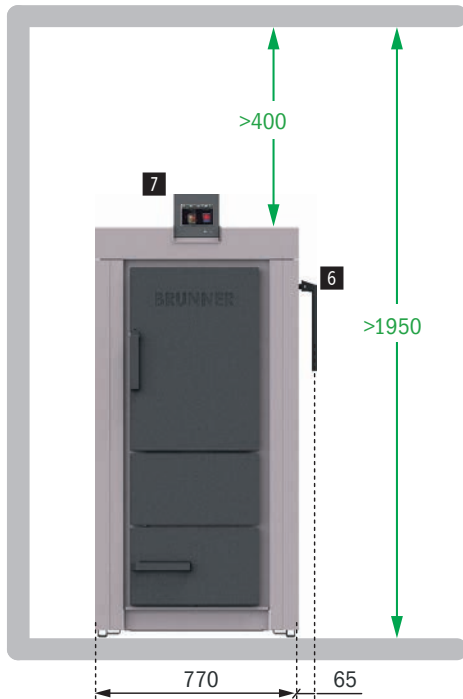

- 1 Abgasanschluss (Ø 150 mm)
- 2 Vorlauf (DN 32, IG)
- 3 Rücklauf (DN 32, IG)
- 4 Thermische Ablaufsicherung (DN 15, AG)
- 5 Entleerung (DN 15, IG)
- 6 Reinigungshebel (links, rechts montierbar)
- 7 Touchdisplay

Mindestabstände zu Wand/Decke



Türanschlag links oder rechts möglich.

# TECHNISCHE DATEN

## SCHEITHOLZKESSEL BSV 20 / 30 / 40 / 50

		BSV 20	BSV 30	BSV 40	BSV 50
Nennwärmeleistung	kW	21,1	30	40	50
Energieeffizienzklasse/EEI		A+/120	A+/120	A+/122	A+/122
<b>Maße</b>					
Kesselmaße mit Verkleidung (BxTxH)	mm	670x1177x1678	670x1177x1678	770x1183x1678	770x1183x1678
Einbringmaße Kesselkörper (BxTxH)	mm	650x1091x1552	650x1091x1552	750x1099x1552	750x1099x1552
min. Einbringgewicht	kg	430	430	500	500
Gesamtgewicht	kg	700	700	830	830
Füllschachtvolumen	Liter	170	170	215	215
Brenndauer (bei Nennlast Fichte/Buche)	h	6/10	4,5/7	4,5/6	3,5/5
Füllrauminhalt (ca. Fichte/Buche)	kg	40/60	40/60	55/80	55/80
Scheitholzlänge/Füllschachttiefe	cm	50/55	50/55	50/55	50/55
<b>Wasserseitige Anschlüsse</b>					
Kesselwasserinhalt	Liter	150	150	170	170
Kesselanschluss VL bzw. RL Ø	DN (Zoll)	IG 32 (1-1/4")	IG 32 (1-1/4")	IG 32 (1-1/4")	IG 32 (1-1/4")
Leitungsdimension bis BHZ/Pufferspeicher	DN (Zoll)	32 (5/4")	32 (5/4")	32 (5/4")	32 (5/4")
Puffervolumen Hartholz (Empfehlung)	Liter	3.000	3.000	4.000	4.000
Puffervolumen Weichholz (Empfehlung)	Liter	2.000	2.000	3.000	3.000
Entleerungsmuffe Ø	DN (Zoll)	IG 15 (1/2")	IG 15 (1/2")	IG 15 (1/2")	IG 15 (1/2")
Kessel-Vorlauftemperatur, max.	°C	95	95	95	95
Kessel-Rücklauftemperatur, min.	°C	60	60	60	60
Anschluss thermische Ablaufsicherung	DN (Zoll)	AG 15 (1/2")	AG 15 (1/2")	AG 15 (1/2")	AG 15 (1/2")
Anschluss Temperaturfühler	DN (Zoll)	IG 15 (1/2")	IG 15 (1/2")	IG 15 (1/2")	IG 15 (1/2")

		BSV 20	BSV 30	BSV 40	BSV 50
<b>Daten zur Schornsteinberechnung (DIN EN 13884-1)</b>					
Abgastemperatur Nennwärmeleistung	°C	125	150	140	150
Abgasmassenstrom Nennwärmeleistung	kg/h; g/s	50; 14	72; 20	83; 23	101; 28
notwendiger Förderdruck	Pa	5	5	5	5
Abgasrohranschluss Ø	mm	150	150	150	150
<b>Elektrische Anschlüsse</b>					
Netzanschluss	VAC, A, Hz	230, 10, 50	230, 10, 50	230, 10, 50	230, 10, 50
elektrische Leistungsaufnahme bei Nennlast	W	50	60	52	41
Standby	W	9	9	9	9

Emissionen: BRUNNER Scheitholzessel erfüllen die Vorgaben der 1.BImSchV (Deutschland).

# TECHNISCHE DATEN

## BRUNNER HEIZZENTRALE BHZ

Vormontierte Heizzentrale mit Schichtladespeicher und Erweiterungsspeicher für unterschiedliche Wärme-erzeuger und -verbraucher – die Scheitholzheizung PLUS.

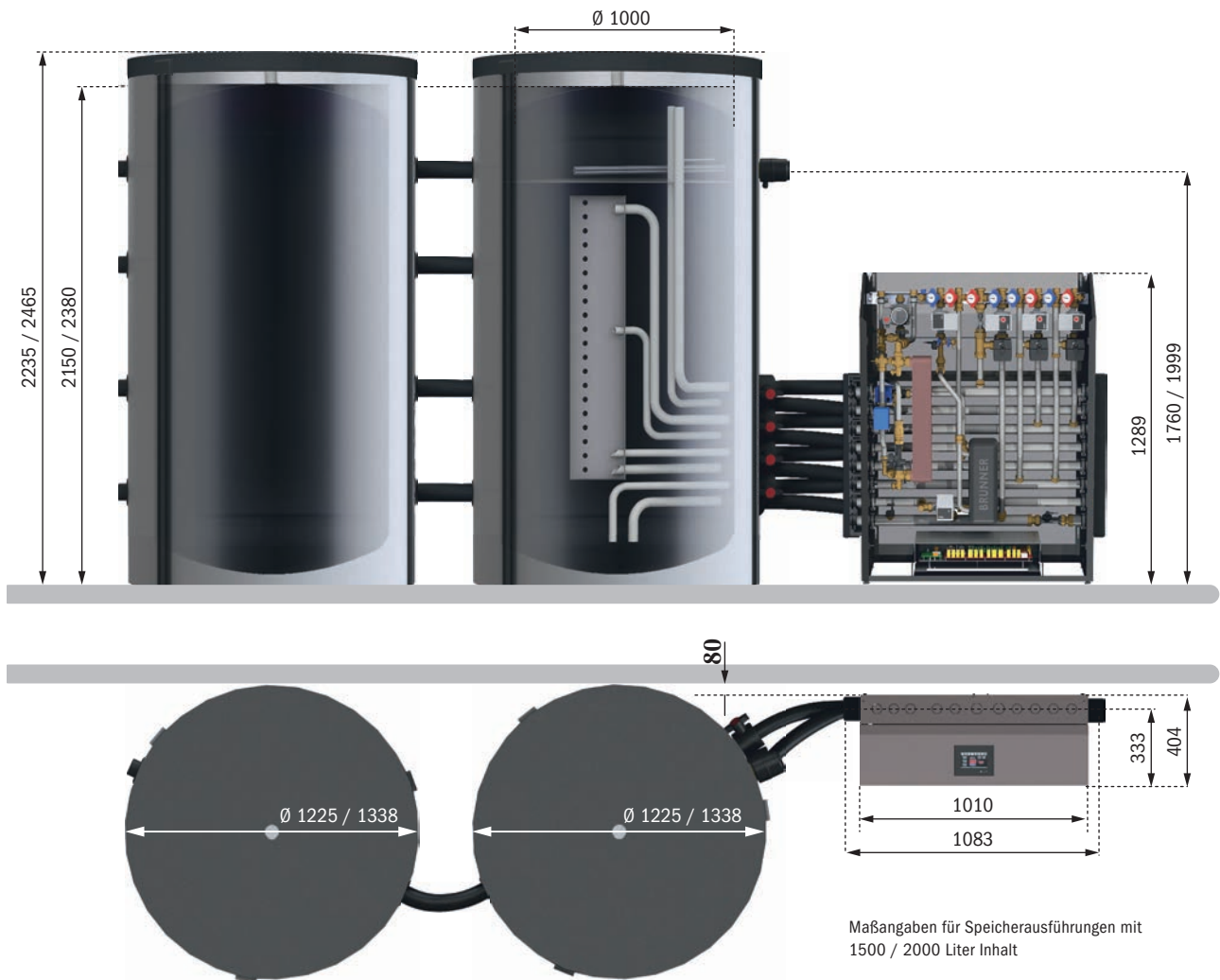

## SYSTEMSPEICHER

		1000 Liter	1500 Liter	2000 Liter
Höhe mit Dämmung	mm	2135	2235	2465
Kippmaß ohne Dämmung	mm	2090	2270	2460
Durchmesser ohne Dämmung / Einbringmaß	mm	790	1000	1100
Durchmesser mit Dämmung	mm	1015	1225	1338
Speichervolumen Heizung	Liter	810	1250	1785
Speichervolumen Warmwasser	Liter	190	265	265
Gewicht Speicherbehälter/Dämmung	kg	129/24	219/31	268/37



## ERWEITERUNGSSPEICHER PASSEND ZU SYSTEMSPEICHER

		1000 Liter	1500 Liter	2000 Liter
Höhe mit Dämmung	mm	2135	2235	2465
Kippmaß ohne Dämmung	mm	2090	2270	2460
Durchmesser ohne Dämmung/Einbringmaß	mm	790	1000	1100
Durchmesser mit Dämmung	mm	1015	1225	1338
Gewicht Speicherbehälter/Dämmung	kg	100/24	185/31	227/37

## HYDRAULIKBOX INKL. SYSTEMSTEUERUNG

<b>Hydraulikbox + Bedienteil</b>	
Höhe x Breite x Tiefe	1289 x 1083 x 404 mm
Senkrechte Anschlüsse	alle 1" AG bis auf Zirkulation ¾" AG und Holzfeuerstätte 1 ½" AG Pumpenverschraubung
Waagrechte Anschlüsse	6 x 1 ¼" AG, 2 x 1 ½" AG (Holzfeuerstätte)
Verkleidung	Verkleidung aus Stahlblech Front-Verkleidung zweigeteilt, Deckel aufklapp- und arretierbar Rückwandelement abnehmbar, Seitenwandelemente verschraubt
Gewicht	max. 95 kg
Mittlere Leistungsaufnahme Winter / Sommer	30 - 90 W / 20 - 40 W
Touchdisplay inkl. LAN, WLAN	5,7" VGA (16Bit); 170 x 170 x 58 mm (schwarze Glasplatte)
<b>Wärmeerzeuger</b>	
Scheitholz-/Pelletkessel	Kesselleistung bis 50 kW, motorische Rücklaufanhebung
Scheitholzessel BSV	Anforderung über Heizzentrale
Fotovoltaische Solaranlage (nur in Kombination mit Elektroheizstab und Frischwassermodul)	Kollektorfeldgröße 4 - 30 m <sup>2</sup> , mit Energieverbrauchsähler und Leistungsregler
Thermische Solaranlage (nicht in Kombination mit BRUNNER Wärmepumpe BWP)	Absorberfläche bis 25 m <sup>2</sup> , mit Systemtrennung über Plattenwärmetauscher
BRUNNER Wärmepumpe BWP (nur mit Systemspeicher 750 und 1000 Liter)	Luft-Wasser Wärmepumpe, Monoblock, Speicherbeladung über Zonenventil, Ansteuerung über Heizzentrale.
Wasserführender Ofen/Kamin	Kesselleistung bis 30 kW, motorische Rücklaufanhebung
Elektroheizstab	9 kW mit Leistungsschutz, Hydraulik für interne Speicherumladung
Weitere Wärmeerzeuger (z. B. Gastherme)	Leistungsbereich bis 30 kW
<b>Wärmeverbraucher</b>	
Trinkwasser-Erwärmung mit Frischwassermodul	Plattenwärmetauscher für Zapfraten 40 l/min (bei 10° C/55° C)
Trinkwasser-Erwärmung mit Warmwasserspeicher	Ladepumpe für externen Warmwasserspeicher (Boiler)
Zirkulation	Aktivierbar über Fließdrucksignal, Taster oder Zeitprogramme
Heizkreis 1 / Heizkreis 2	Geregelte Heizkreise geeignet für: Heizkörper, Wandheizung, Fußbodenheizung, Schwimmbad, ...
Heizkreis 3 / Heizkreis 4, ...	Heizkreiserweiterung

## Zu Ihrer Sicherheit:

BRUNNER Scheitholzessel sind für ein langes Leben ausgelegt - solide, stabil und preiswert. Damit Ihre Scheitholzheizung auch über Jahrzehnte hinaus zuverlässig arbeitet, sind kompetente Beratung, fachmännischer Einbau und zuverlässige Wartung unabdingbar. Diese Anforderungen erfüllt Ihr Heizungsfachmann, der sich bei uns in Schulungen und Seminaren das spezielle Fachwissen erworben hat. Adressen erhalten Sie bei BRUNNER oder unter [www.brunner.de](http://www.brunner.de).

Eggenfelden, Oktober 2022

*H. Brunner*  
Hubertus Brunner



BRUNNER Werkskundendienst

# *heizen auf bayerisch.*

Ulrich Brunner GmbH  
Zellhuber Ring 17 - 18  
D-84307 Eggenfelden  
Telefon: +49 8721 771-0  
[verkauf@brunner.com](mailto:verkauf@brunner.com) · [www.brunner.de](http://www.brunner.de)

BRUNNER Produkte werden ausschließlich vom qualifizierten Fachbetrieb angeboten und verkauft. Technische und sortimentsbedingte Änderungen sowie Irrtümer vorbehalten. Sämtliche Abbildungen können aufpreispflichtige Zusatzfunktionen bzw. Sonderausstattungen enthalten. Nachdruck und Vervielfältigung, auch auszugsweise, nur mit ausdrücklicher Genehmigung des Herausgebers.

Stand 10/2022 · Ver. 2.0 · BRU1855 · [atwerb.de](http://atwerb.de)

Das Papier dieser Broschüre wird mit Zellstoffen aus nachhaltiger Waldwirtschaft und anderen kontrollierten Quellen produziert. Gedruckt mit Bio-Druckfarben auf Basis nachwachsender Rohstoffe.



Titelbild:  
BRUNNER Scheitholzheizung BSV 20

# BRUNNER®